

**MONTAGELEISTEN
GEAR TRAYS**



MTR-O-RF LED



Juni 2013

Content

MTR D LED	2
MTR DS LED.....	3
MTR DN LED.....	4
MTR D LED T5.....	5
MTR DS LED T5.....	6
MTR DN LED T5	7
MTR D LED SLIM T5.....	8
MTR O LED	9
MTR O RF LED	10
MTR U L LED.....	11
MTR U V LED	13
MTR CUST LED	15
MTR Leuchtsäule LED.....	16

MONTAGELEISTEN ZaNTE

MTR-D-LED T8

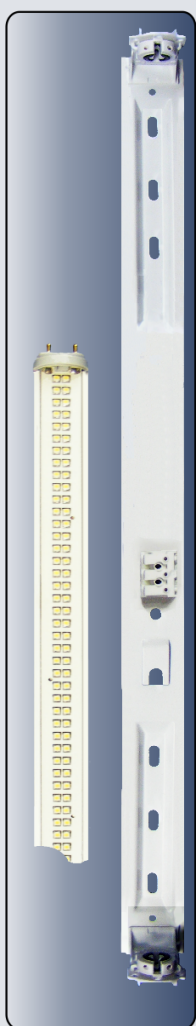
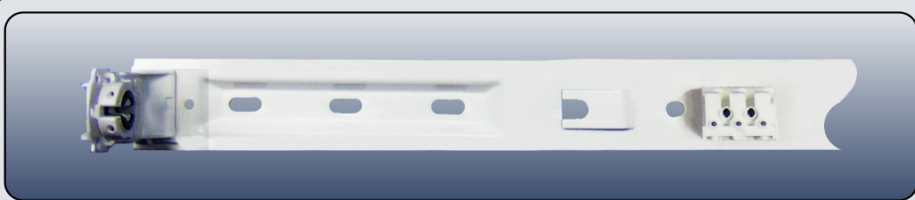

MTR-D-LED T8

Wir liefern auch LED Leuchtstoffröhren

Unere Montageleisten sind fuer die Montage in Leuchtkaesten und anderen Produkten der Werbebranche vorgesehen.

Applications: Light-Boxes construction and advertising technique.

Auf Bestellung fertigen wir auch untypische elektrische und mechanische Teile fuer die Werbeindustrie.

On request: We deliver not typical electric and mechanic for advertising industry

Sie besitzen ein bedienungsfreundliches System von Befestigungsloechern.

Covenient system of mounting holes

Die Montageleisten sind aus Stahlblech gefertigt und mit hochwertigem Pulverlack beschichtet.

Material: powder lacquered steel.

Entsprechend Ihrem Wunsch, werden die Montageleisten aus Aluminium gefertigt.

According to your request, the mounting rails are made of aluminum.

Die Verkabelung besteht aushochtemperaturbestaendigen Leitungen (HO5V2-U).

Auf Wunsch des Kunden, verwenden wir Leitungen im Silikon- oder Teflonmantel

Wiring made from HO5V2-U cables (heat resistant). Silicon or teflon insulated cables on request.

Spannung: ~110 – 277

Voltage : ~110 – 277 V

Artikel	für Lampen	Watt	Anstelle der Leuchtstoffröhre	L [mm]	L1 [mm]	L2 [mm]	L3 [mm]
MTR D LED T8 060 18W	59,0cm	10W	18W	620	343	433	523
MTR D LED T8 090 30W	89,5cm	12W	30W	927	650	739	829
MTR D LED T8 100 36W - 1m	97,0cm		36W	1000	723	813	903
MTR D LED T8 120 36W	120,0cm	18W	36W	1229	952	1042	1132
MTR D LED T8 150 58W	150,0cm	24W	58W	1530	1253	1343	1433

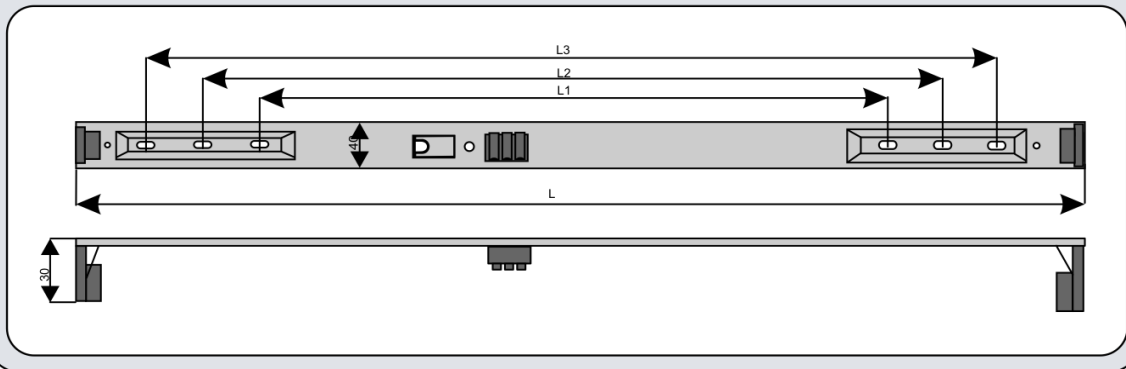

MONTAGELEISTEN ZaNTE



MTR-DS-LED T8

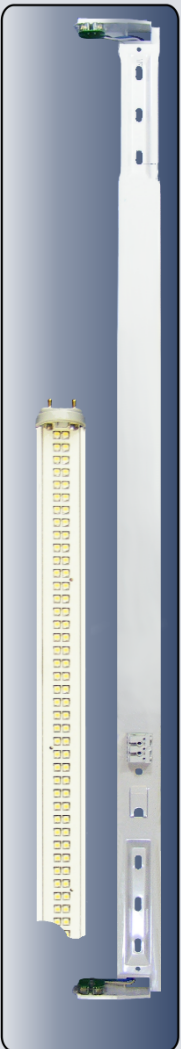
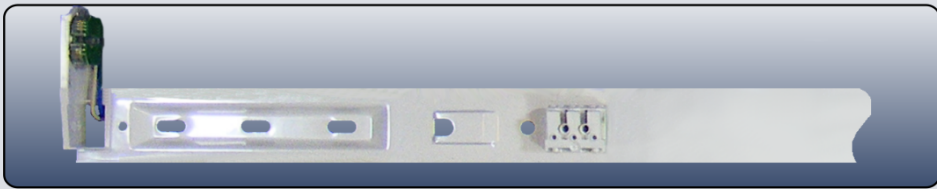

MTR-DS-LED T8

Wir liefern auch LED Leuchtstoffröhren

Unere Montageleisten sind fuer die Montage in Leuchtkaesten und anderen Produkten der Werbebranche vorgesehen.

Applications: Light-Boxes construction and advertising technique.

Auf Bestellung fertigen wir auch untypische elektrische und mechanische Teile fuer die Werbeindustrie.

On request: We deliver not typical electric and mechanic for advertising industry

Sie besitzen ein bedienungsfreundliches System von Befestigungsloechern.

Covenient system of mounting holes

Die Montageleisten sind aus Stahlblech gefertigt und mit hochwertigem Pulverlack beschichtet.

Material: powder lacquered steel.

Entsprechend Ihrem Wunsch, werden die Montageleisten aus Aluminium gefertigt.

According to your request, the mounting rails are made of aluminum.

Die Verkabelung besteht aushochtemperaturbestaendigen Leitungen (HO5V2-U).

Auf Wunsch des Kunden, verwenden wir Leitungen im Silikon- oder Teflonmantel

Wiring made from HO5V2-U cables (heat resistant). Silicon or teflon insulated cables on request.

Spannung: ~110 – 277

Voltage : ~110 – 277 V

Artikel	fur Lampen	Watt	Anstelle der Leuchtstoffröhre	L [mm]	L1 [mm]	L2 [mm]	L3 [mm]
MTR DS LED T8 060 18W	59,0cm	10W	18W	620	343	433	523
MTR DS LED T8 090 30W T8	89,5cm	12W	30W	927	650	739	829
MTR DS LED T8 100 36W T8 - 1m	97,0cm		36W	1000	723	813	903
MTR DS LED T8 120 36W T8	120,0cm	18W	36W	1229	952	1042	1132
MTR DS LED T8 150 58W T8	150,0cm	24W	58W	1530	1253	1343	1433

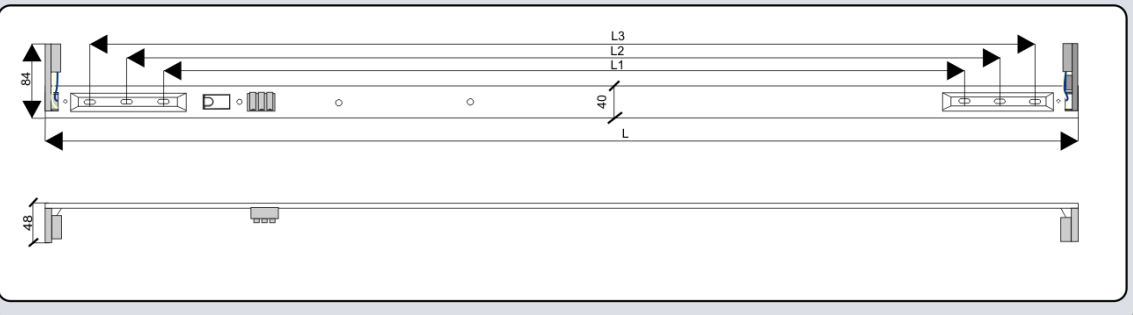

MONTAGELEISTEN ZaNTE



MTR-DN-LED T8

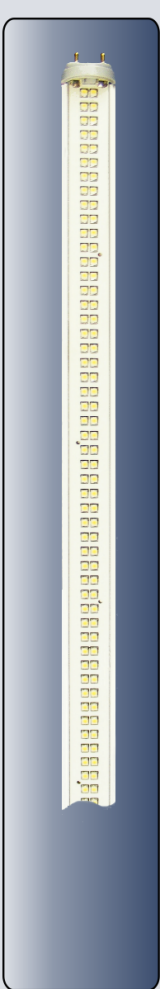
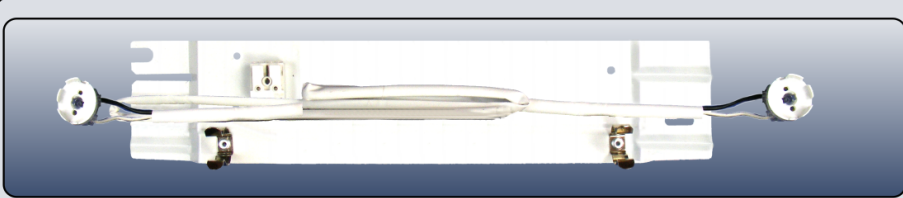

MTR-DN-LED T8

Wir liefern auch LED Leuchtstoffröhren

Unere Montageleisten sind fuer die Montage in Leuchtkaesten und anderen Produkten der Werbebranche vorgesehen.

Applications: Light-Boxes construction and advertising technique.

Auf Bestellung fertigen wir auch untypische elektrische und mechanische Teile fuer die Werbeindustrie.

On request: We deliver not typical electric and mechanic for advertising industry

Sie besitzen ein bedienungsfreundliches System von Befestigungsloechern.

Covenient system of mounting holes

Die Montageleisten sind aus Stahlblech gefertigt und mit hochwertigem Pulverlack beschichtet.

Material: powder lacquered steel.

Entsprechend Ihrem Wunsch, werden die Montageleisten aus Aluminium gefertigt.

According to your request, the mounting rails are made of aluminum.

Die Verkabelung besteht aushochtemperaturbestaendigen Leitungen (HO5V2-U).

Auf Wunsch des Kunden, verwenden wir Leitungen im Silikon- oder Teflonmantel

Wiring made from HO5V2-U cables (heat resistant). Silicon or teflon insulated cables on request.

Spannung: ~110 – 277

Voltage : ~110 – 277 V

Artikiel	fur Lampen	Watt	Anstelle der Leuchtstoffröhre
MTR DN LED T8 060 18W	59,0cm	10W	18W
MTR DN LED T8 090 30W	89,5cm	12W	30W
MTR DN LED T8 100 36W - 1m	97,0cm		36W
MTR DN LED T8 120 36W	120,0cm	18W	36W
MTR DN LED T8 150 58W	150,0cm	24W	58W

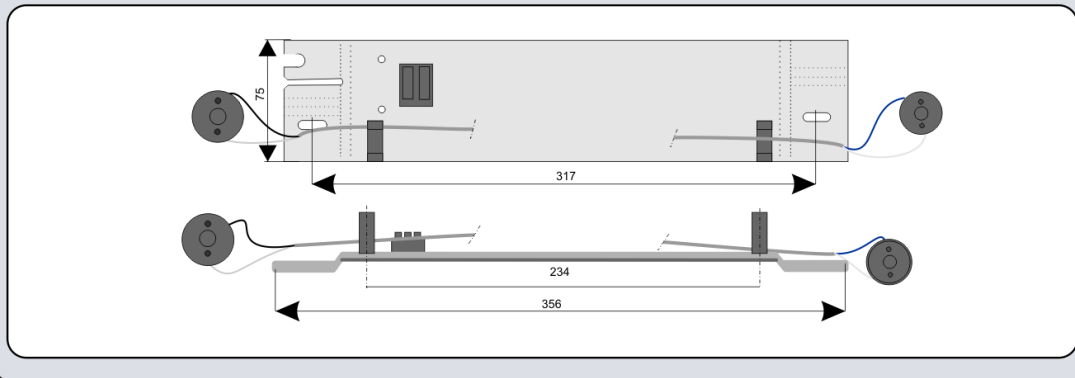

MONTAGELEISTEN ZaNTE

MTR-D-LED T5

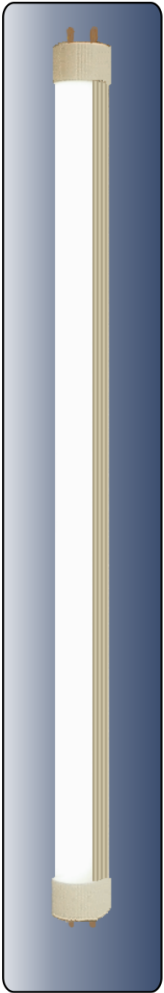
MTR-D-LED T5

Wir liefern auch T5 Leuchtstoffröhren

Unere Montageleisten sind fuer die Montage in Leuchtkaesten und anderen Produkten der Werbebranche vorgesehen.
 Applications: Light-Boxes construction and advertising technique.

Auf Bestellung fertigen wir auch untypische elektrische und mechanische Teile fuer die Werbeindustrie.
 On request: We deliver not typical electric and mechanic for advertising industry

Sie besitzen ein bedienungsfreundliches System von Befestigungsloechern.
 Covenient system of mounting holes

Die Montageleisten sind aus Stahlblech gefertigt und mit hochwertigem Pulverlack beschichtet.
 Material: powder lacquered steel.

Entsprechend Ihrem Wunsch, werden die Montageleisten aus Aluminium gefertigt.
 According to your request, the mounting rails are made of aluminum.

Die Verkabelung besteht aushochtemperaturbestaendigen Leitungen (HO5V2-U).
Auf Wunsch des Kunden, verwenden wir Leitungen im Silikon- oder Teflonmantel
 Wiring made from H05V2-U cables (heat resistant). Silicon or teflon insulated cables on request.

Spannung: ~110 – 277
 Voltage : ~110 – 277 V

Artikel	Alter Leuchtstoffröhre Old Fluorescent	Watt	A [mm]	d [mm]	D [mm]	L [mm]	Socket
MTR D LED T5 A315	8W	4W	288	16mm	32mm	315mm	G5
MTR D LED T5 A575	14W	9W	549	16mm	38m	575mm	G5
MTR D LED T5 A875	21W	12W	849	16mm	40mm	875mm	G5
MTR D LED T5 A1175	28W	15W	1149	16mm	38-40mm	1175mm	G5
MTR D LED T5 A1475	35W	20W	1449	16mm	38-40mm	1475mm	G5

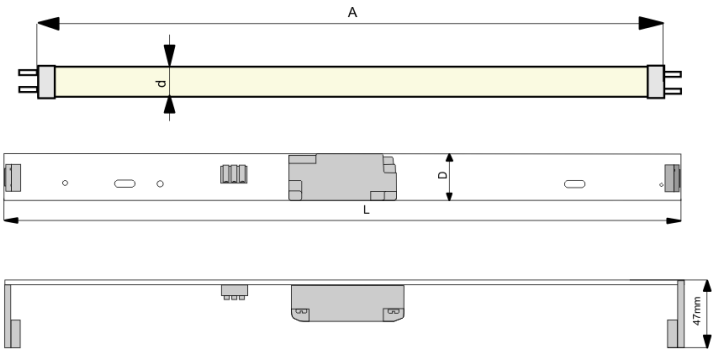

MONTAGELEISTEN ZaNTE 

MTR DS LED T5

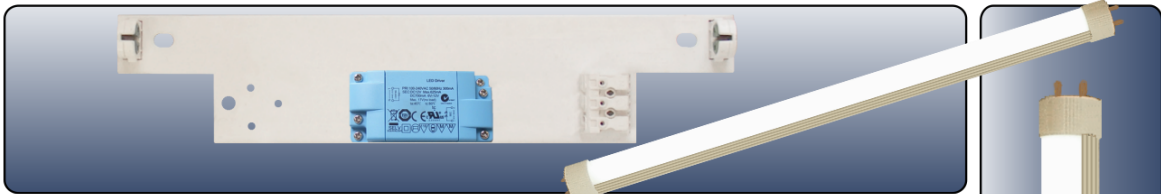

MTR DS LED T5

Wir liefern auch LED Leuchtstoffröhren

Unere Montageleisten sind fuer die Montage in Leuchtkaesten und anderen Produkten der Werbebranche vorgesehen.
 Applications: Light-Boxes construction and advertising technique.

Auf Bestellung fertigen wir auch untypische elektrische und mechanische Teile fuer die Werbeindustrie.
 On request: We deliver not typical electric and mechanic for advertising industry

Sie besitzen ein bedienungsfreundliches System von Befestigungsloechern.
 Covenient system of mounting holes

Die Montageleisten sind aus Stahlblech gefertigt und mit hochwertigem Pulverlack beschichtet.
 Material: powder lacquered steel.

Entsprechend Ihrem Wunsch, werden die Montageleisten aus Aluminium gefertigt.
 According to your request, the mounting rails are made of aluminum.

Die Verkabelung besteht aushochtemperaturbestaendigen Leitungen (HO5V2-U).
Auf Wunsch des Kunden, verwenden wir Leitungen im Silikon- oder Teflonmantel
 Wiring made from H05V2-U cables (heat resistant). Silicon or teflon insulated cables on request.

Spannung: ~110 – 277
 Voltage : ~110 – 277 V

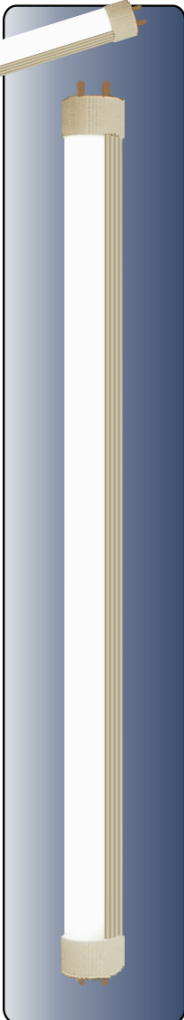

Artikkel	Alter Leuchtstoffröhre Old Fluorescent	Watt	A [mm]	d [mm]	D [mm]	L [mm]	Socket
MTR DS LED T5 315	8W	4W	288	16mm	55mm	315mm	G5
MTR DS LED T5 575	14W	9W	549	16mm	61mm	575mm	G5
MTR DS LED T5 875	21W	12W	849	16mm	63mm	875mm	G5
MTR DS LED T5 1175	28W	15W	1149	16mm	61-63mm	1175mm	G5
MTR DS LED T5 1475	35W	20W	1449	16mm	61-63mm	1475mm	G5

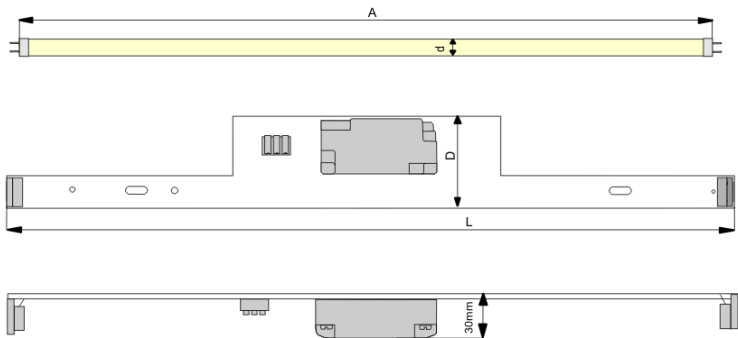

MONTAGELEISTEN ZaNTE
MTR DN LED T5

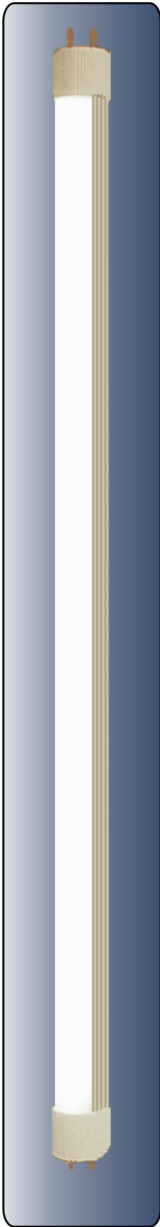
MTR-DN-LED T5

Wir liefern auch T5 Leuchtstoffröhren

Unere Montageleisten sind fuer die Montage in Leuchtkaesten und anderen Produkten der Werbebranche vorgesehen.

Applications: Light-Boxes construction and advertising technique.

Auf Bestellung fertigen wir auch untypische elektrische und mechanische Teile fuer die Werbeindustrie.

On request: We deliver not typical electric and mechanic for advertising industry

Sie besitzen ein bedienungsfreundliches System von Befestigungsloechern.

Covenient system of mounting holes

Die Montageleisten sind aus Stahlblech gefertigt und mit hochwertigem Pulverlack beschichtet.

Material: powder lacquered steel.

Entsprechend Ihrem Wunsch, werden die Montageleisten aus Aluminium gefertigt.

According to your request, the mounting rails are made of aluminum.

Die Verkabelung besteht aushochtemperaturbestaendigen Leitungen (H05V2-U).

Auf Wunsch des Kunden, verwenden wir Leitungen im Silikon- oder Teflonmantel

Wiring made from H05V2-U cables (heat resistant). Silicon or teflon insulated cables on request.

Spannung: ~110 – 277

Voltage : ~110 – 277 V

Artikkel	Alter Leuchtstoffröhre Old Fluorescent	Watt	A [mm]	d [mm]	Socket
MTR DN LED T5 288	8W	4W	288	16mm	G5
MTR DN LED T5 549	14W	9W	549	16mm	G5
MTR DN LED T5 849	21W	12W	849	16mm	G5
MTR DN LED T5 1149	28W	15W	1149	16mm	G5
MTR DN LED T5 1449	35W	20W	1449	16mm	G5

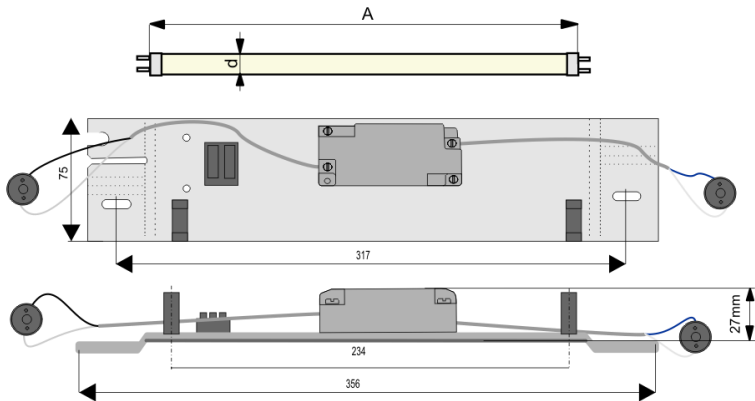

MONTAGELEISTEN ZaNTE 

MTR D LED SLIM T5

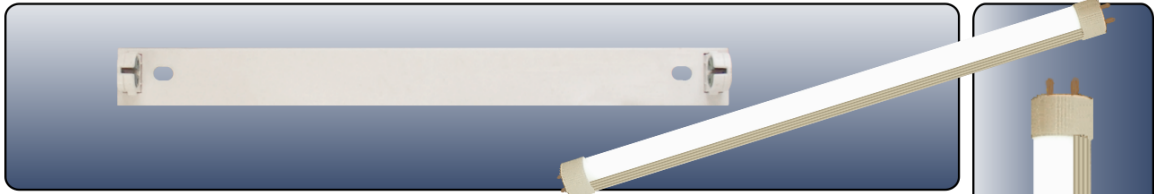

MTR D LED SLIM T5

Kleinen Abmessungen. LED Treiber montiert innenrohr
 Small dimensions. LED Driver mounted inside LED Tube

Wir liefern auch LED Leuchtstoffröhren

Unsere Montageleisten sind fuer die Montage in Leuchtkästen und anderen Produkten der Werbebranche vorgesehen.
 Applications: Light-Boxes construction and advertising technique.

Auf Bestellung fertigen wir auch untypische elektrische und mechanische Teile fuer die Werbeindustrie.
 On request: We deliver not typical electric and mechanic for advertising industry

Sie besitzen ein bedienungsfreundliches System von Befestigungsloechern.
 Convenient system of mounting holes

Die Montageleisten sind aus Stahlblech gefertigt und mit hochwertigem Pulverlack beschichtet.
 Material: powder lacquered steel.

Entsprechend Ihrem Wunsch, werden die Montageleisten aus Aluminium gefertigt.
 According to your request, the mounting rails are made of aluminum.

Die Verkabelung besteht aus hochtemperaturbeständigen Leitungen (HO5V2-U).
Auf Wunsch des Kunden, verwenden wir Leitungen im Silikon- oder Teflonmantel
 Wiring made from HO5V2-U cables (heat resistant). Silicon or teflon insulated cables on request.

Spannung: ~110 – 277
 Voltage : ~110 – 277 V

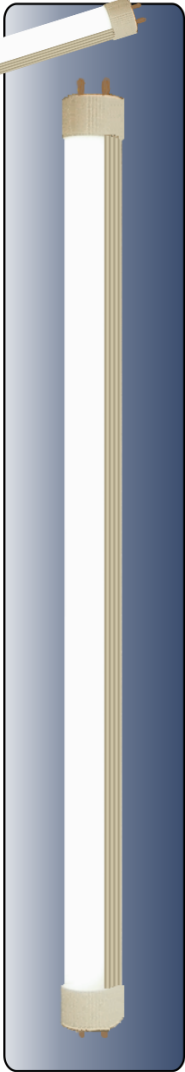

Artikel	Alter Leuchtstoffröhre Old Fluorescent	Watt	A [mm]	L [mm]	Socket
MTR T5 LED D SLIM 315	8W	4W	288	315mm	G5
MTR T5 LED D SLIM 575	14W	9W	549	575mm	G5
MTR T5 LED D SLIM 875	21W	12W	849	875mm	G5
MTR T5 LED D SLIM 1175	28W	15W	1149	1175mm	G5
MTR T5 LED D SLIM 1475	35W	20W	1449	1475mm	G5

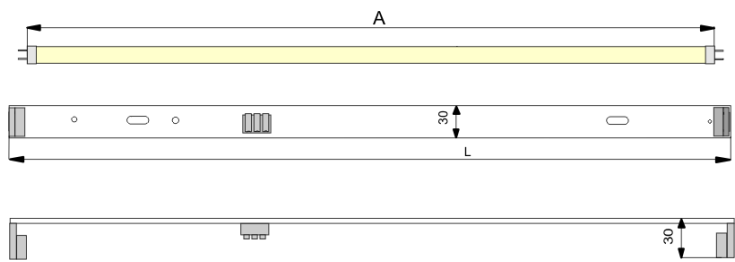

MTR O LED

MONTAGELEISTEN GEAR TRAYS



MTR-O LED

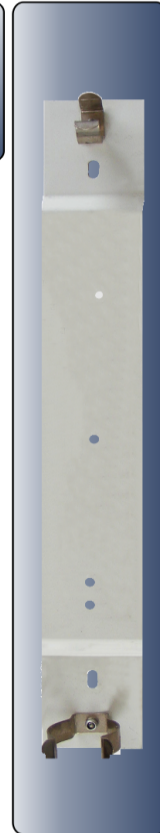

MONTAGELEISTEN MTR-O LED

Gear Tray MTR-O LED

Montageleiste für LED-Röhren in O-Form

Gear Trays for LED O-Shaped tubes.

Unere Montageleisten sind fuer die Montage in Leuchtkasten und anderen Produkten der Werbebranche vorgesehen.

Applications: Light-Boxes construction and advertising technique.

Auf Bestellung fertigen wir auch untypische elektrische und mechanische Teile fuer die Werbeindustrie.

On request: We deliver not typical electric and mechanic for advertising industry

Sie besitzen ein bedienungsfreundliches System von Befestigungsloechern.

Covenient system of mounting holes

Die Montageleisten sind aus Stahlblech gefertigt und mit hochwertigem Pulverlack beschichtet.

Material: powder lacquered steel.

Entsprechend Ihrem Wunsch, werden die Montageleisten aus Aluminium gefertigt.

According to your request, the mounting rails are made of aluminum.

Die Verkabelung besteht aushochtemperaturbestaendigen Leitungen (HO5V2-U). Auf Wunsch des Kunden, verwenden wir Leitungen im Silikon- oder Teflonmantel

Wiring made from HO5V2-U cables (heat resistant). Silicon or teflon insulated cables on request.

LED-Röhre in O-Form

LED-Tube O-Shaped

Spannung: ~110 – 277

Voltage : ~110 – 277 V

Besitzt innen einen LED-Treiber

LED Driver mounted inside

Artikel Article	D [mm]	L [mm]	Power [W]
MTR-O LED 205	205	205	10W
MTR-O LED 225	225	225	12W
MTR-O LED 300	300	300	18W
MTR-O LED 375	375	375	22W

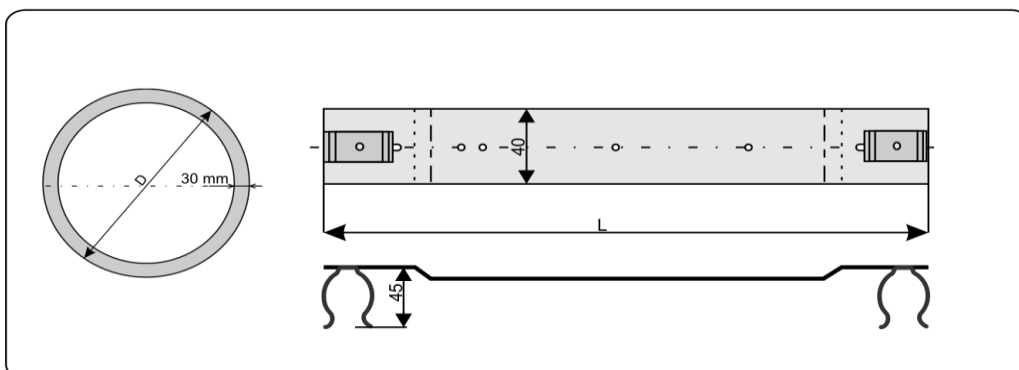

MTR O RF LED

MONTAGELEISTEN GEAR TRAYS



MTR-O-RF LED

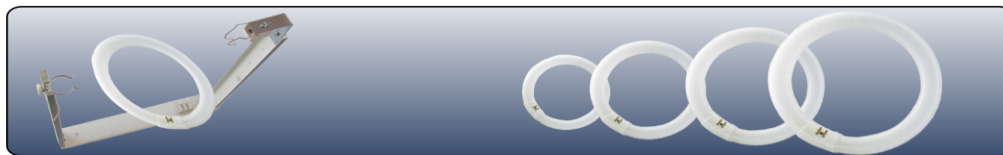

Montageleiste für LED-Röhren in O-Form Gear Trays for LED O-Shaped tubes.

MONTAGELEISTEN MTR-O – RF LED für beidseitige Werbedisplays (vorgesehen für die senkrechte Montage kreisförmiger LED Lampen)
Gear Trays MTR-O – RF LED for double sided advertising displays (intended for vertical mounting circular LED lamps).

Unere Montageleisten sind fuer die Montage in Leuchtkästen und anderen Produkten der Werbebranche vorgesehen.
Applications: Light-Boxes construction and advertising technique.

Auf Bestellung fertigen wir auch untypische elektrische und mechanische Teile fuer die Werbeindustrie.
On request: We deliver not typical electric and mechanic for advertising industry

Sie besitzen ein bedienungsfreundliches System von Befestigungslochern.
Covenient system of mounting holes

Die Montageleisten sind aus Stahlblech gefertigt und mit hochwertigem Pulverlack beschichtet.
Material: powder lacquered steel.

Entsprechend Ihrem Wunsch, werden die Montageleisten aus Aluminium gefertigt.
According to your request, the mounting rails are made of aluminum.

Die Verkabelung besteht aushochtemperaturbestaendigen Leitungen (HO5V2-U). Auf Wunsch des Kunden, verwenden wir Leitungen im Silikon- oder Teflonmantel
Wiring made from H05V2-U cables (heat resistant). Silicon or teflon insulated cables on request.

LED-Röhre in O-Form
LED-Tube O-Shaped

Spannung: ~110 – 277
Voltage : ~110 – 277 V

Besitzt innen einen LED-Treiber
LED Driver mounted inside

Artikel Article	D [mm]	L1 [mm]	Power [W]	H [mm]	H1 [mm]	H2 [mm]	H3 [mm]
MTR-O-RF LED 205	205	225	10W	240	220	170	120
MTR-O-RF LED 225	225	235	12W	260	240	185	130
MTR-O-RF LED 300	300	320	18W	335	315	240	165
MTR-O-RF LED 375	375	395	22W	410	390	300	205

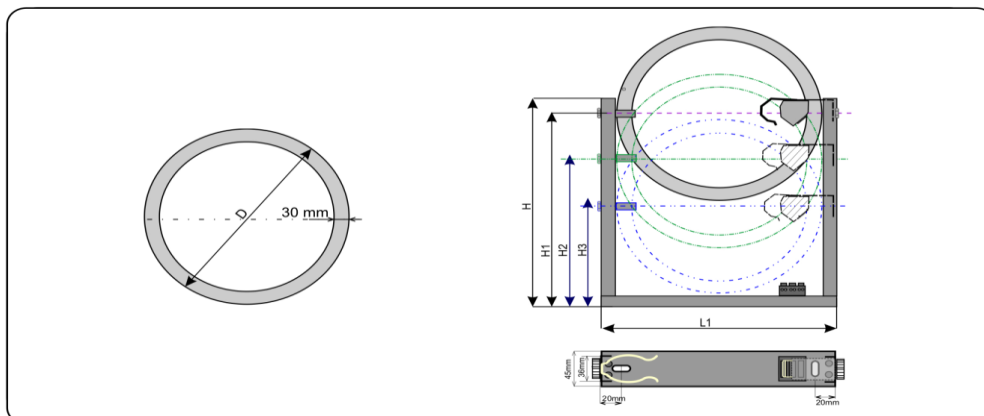

**MONTAGELEISTEN
GEAR TRAYS**



MTR-U-L LED

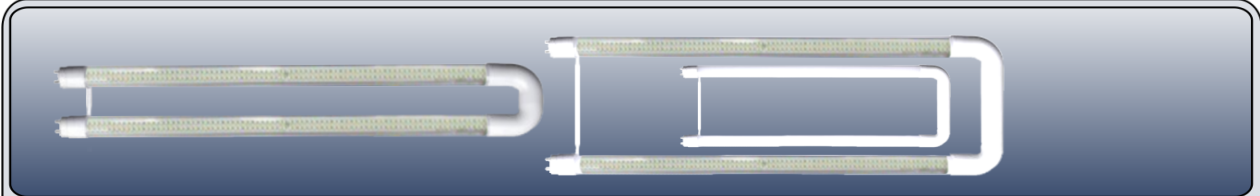

Montageleiste für LED-Röhren in U-Form

Gear Trays for LED U-Shaped tubes.

Unere Montageleisten sind fuer die Montage in Leuchtkaesten und anderen Produkten der Werbebranche vorgesehen.

Applications: Light-Boxes construction and advertising technique.

Auf Bestellung fertigen wir auch untypische elektrische und mechanische Teile fuer die Werbeindustrie.

On request: We deliver not typical electric and mechanic for advertising industry

Sie besitzen ein bedienungsfreundliches System von Befestigungsloechern.

Covenient system of mounting holes

Die Montageleisten sind aus Stahlblech gefertigt und mit hochwertigem Pulverlack beschichtet.

Material: powder lacquered steel.

Entsprechend Ihrem Wunsch, werden die Montageleisten aus Aluminium gefertigt.

According to your request, the mounting rails are made of aluminum.

Die Verkabelung besteht aushochtemperaturbestaendigen Leitungen (HO5V2-U). Auf Wunsch des Kunden, verwenden wir Leitungen im Silikon- oder Teflonmantel

Wiring made from H05V2-U cables (heat resistant). Silicon or teflon insulated cables on request.

LED-Röhre in U-Form

LED-Tube U-Shaped

Spannung: ~110 – 277

Voltage : ~110 – 277 V

Besitzt innen einen LED-Treiber

LED Driver mounted inside

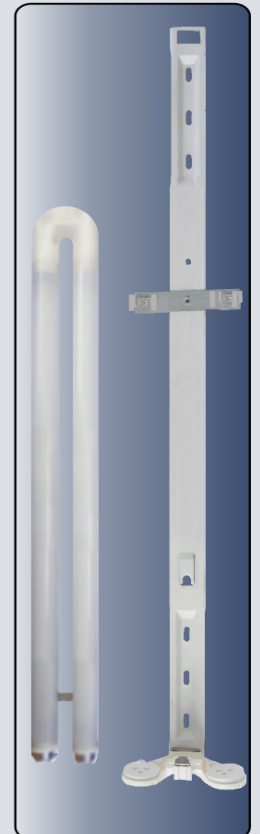

Artikkel Article	L _M [mm]	L _S [mm]	L _R [mm]	WR [mm]	Power [W]
MTR-U-L LED	300	109	250	65	12
MTR-U-L LED	620	92	560	47,6	15
					18
					25
					28
MTR-U-L LED	620	146	560	101,6	15
					18
					25
					28
MTR-U-L LED	620	196	560	152,4	15
					18
					25
					28

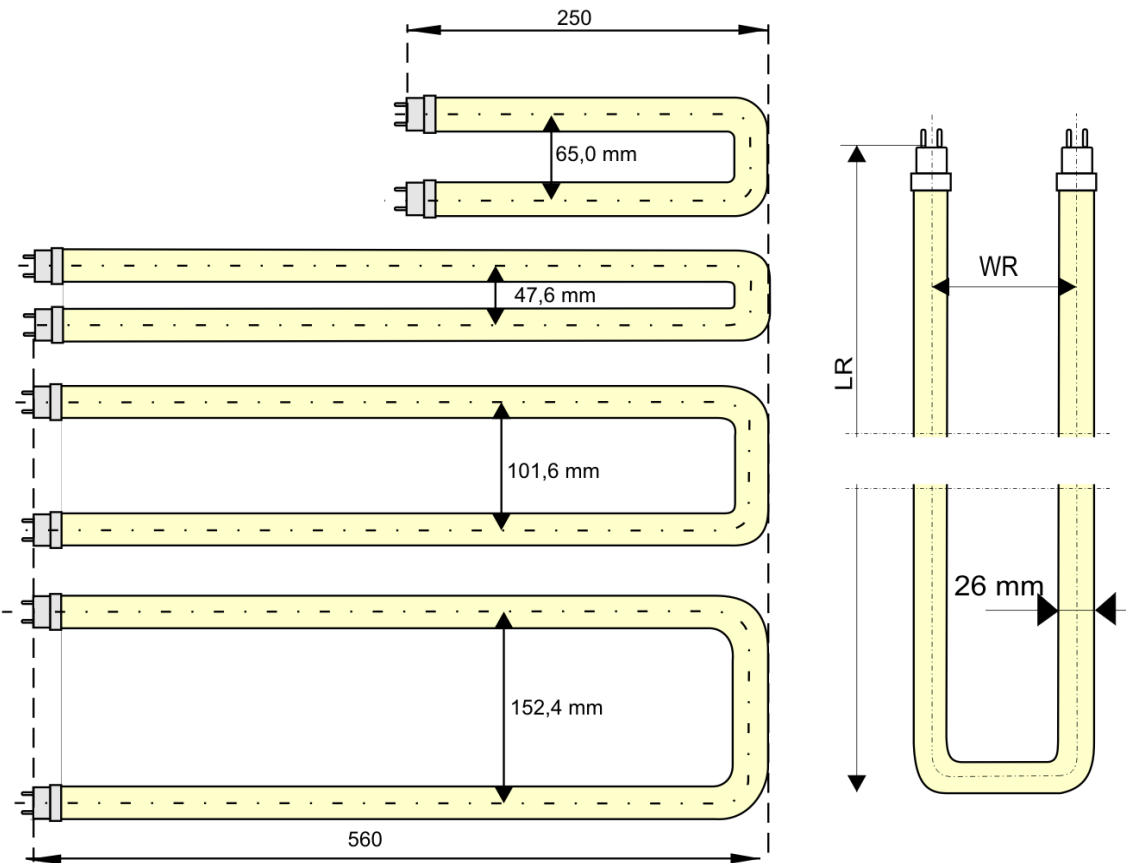
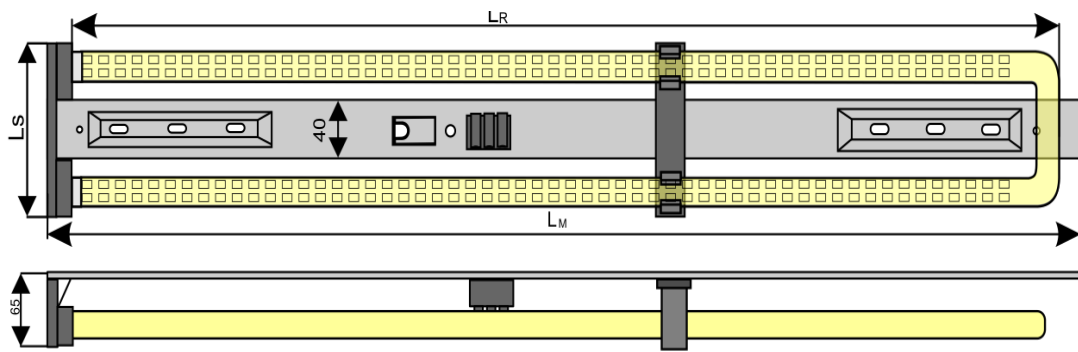

**MONTAGELEISTEN
GEAR TRAYS**



MTR-U-V LED



Montageleiste für LED-Röhren in U-Form

Gear Trays for LED U-Shaped tubes.

Unere Montageleisten sind fuer die Montage in Leuchtkasten und anderen Produkten der Werbebranche vorgesehen.

Applications: Light-Boxes construction and advertising technique.

Auf Bestellung fertigen wir auch untypische elektrische und mechanische Teile fuer die Werbeindustrie.

On request: We deliver not typical electric and mechanic for advertising industry

Sie besitzen ein bedienungsfreundliches System von Befestigungsloechern.

Covenient system of mounting holes

Die Montageleisten sind aus Stahlblech gefertigt und mit hochwertigem Pulverlack beschichtet.

Material: powder lacquered steel.

Entsprechend Ihrem Wunsch, werden die Montageleisten aus Aluminium gefertigt.

According to your request, the mounting rails are made of aluminum.

Die Verkabelung besteht aushochtemperaturbestaendigen Leitungen (HO5V2-U). Auf Wunsch des Kunden, verwenden wir Leitungen im Silikon- oder Teflonmantel

Wiring made from H05V2-U cables (heat resistant). Silicon or teflon insulated cables on request.

LED-Röhre in U-Form

LED-Tube U-Shaped

Spannung: ~110 – 277

Voltage : ~110 – 277 V

Besitzt innen einen LED-Treiber

LED Driver mounted inside

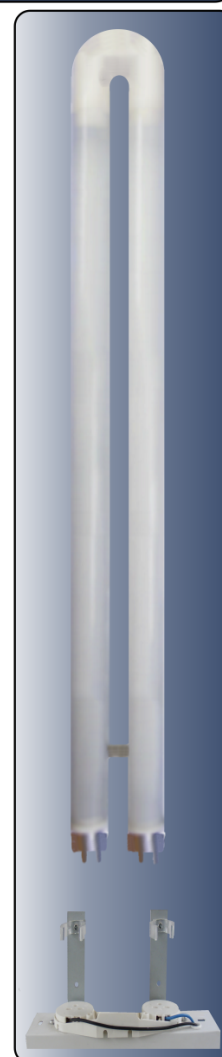

Artikel Article	L _T [mm]	L _R [mm]	WR [mm]	Power [W]
MTR-U-V LED	173	250	65	12
MTR-U-V LED	156	560	47,6	15
				18
				25
				28
MTR-U-V LED	210	560	101,6	15
				18
				25
				28
MTR-U-V LED	260	560	152,4	15
				18
				25
				28

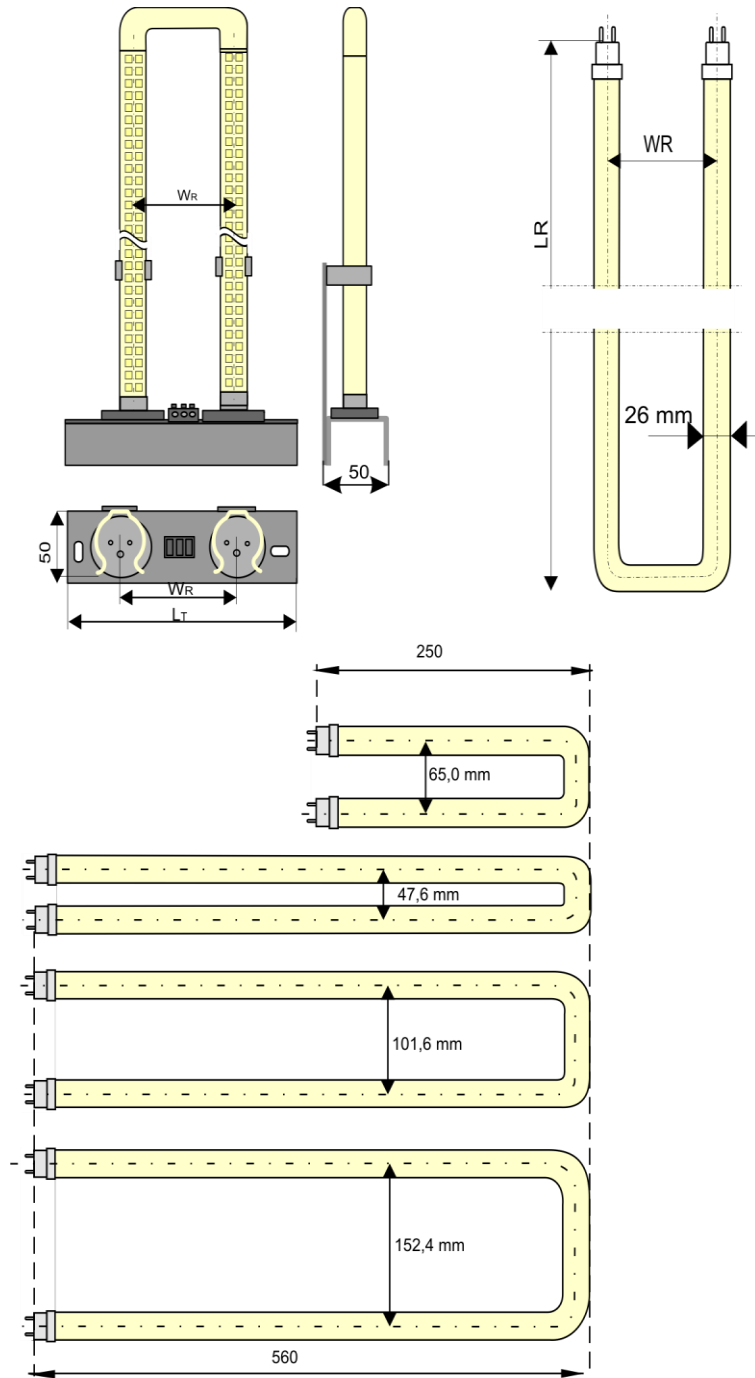

**MONTAGELEISTEN
GEAR TRAYS**



MTR-CUST-LED

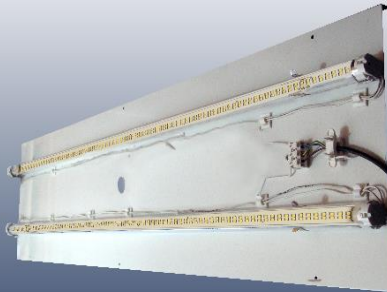

MTR-CUST LED
Atypical Gear Trays LED

Untypische Montagesets – Kundenspezifisch
Atypical Gear Trays LED

LED Versionen (wir liefern auch LED Leuchtmittel)
LED versions (we supply also LED tubes)



MONTAGELEISTEN ZaNTE



MTR Leuchtsäule VVG, EVG, LED
(wir liefern auch LED Leuchtmittel)

MTR-Leuchtsäule VVG, EVG, LED (wir liefern auch LED Leuchtmittel)

- Montagesets zur Leuchtsäulenproduktion
- Version mit einem verlustarmen Vorschaltgerät (VVG)
- Versionen mit elektronischen Vorschaltgeräten (EVG)
- LED Versionen (wir liefern auch LED Leuchtmittel)

Achtung: die angegebenen Maße beziehen sich auf eine der vielen möglichen Versionen (mit einer Leuchtstoffröhre 58W). Möglich sind Versionen mit einer oder zwei Leuchtstoffröhren vom Typ T8 18W, 30W, 36W, 58W oder mit Leuchtstoffröhren vom Typ T5 und LED.

